



Raphael  
Křeslo

# PRODUKTOVÝ LIST

Svým designem s níže položeným sezením se vysloveně nabízí k lenošení. Váš individuální požitek z odpočinku a relaxu je zaručen.

## ZÁKLADNÍ ROZMĚRY KŘESLA

Celková výška křesla: 77 cm  
Šířka křesla: 80 cm  
Hloubka křesla: 76 cm  
Výška sezení: 42 cm  
Hloubka sezení: 46 cm

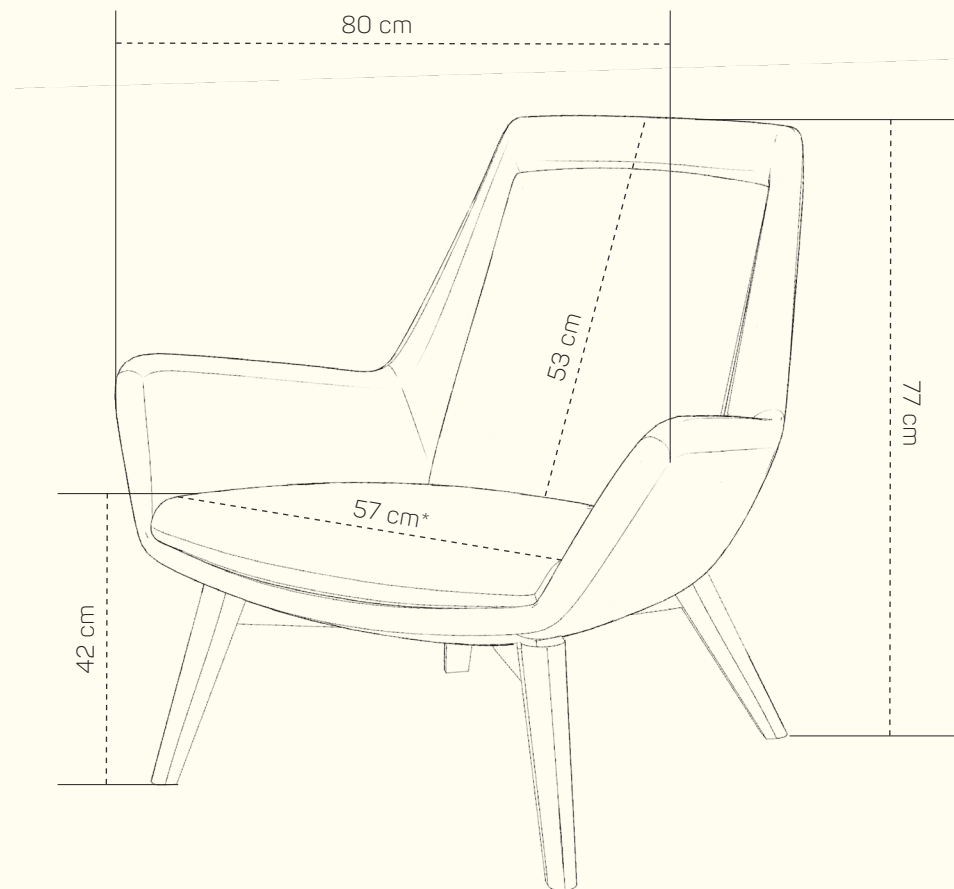

\* šířka sedu sa směrem dovnitř křesla zužuje na 40 cm

## ZÁKLADNÍ ROZMĚRY TABURETKY

Celková výška taburetky: 42 cm  
Šířka taburetky: 56 cm  
Hloubka taburetky: 56 cm

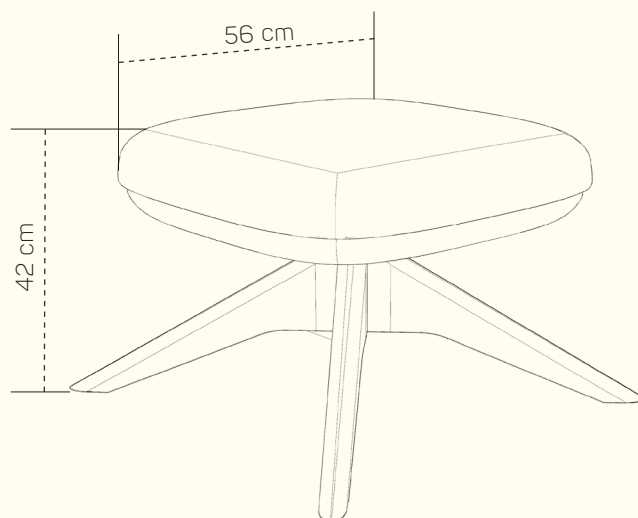

Ku křeslu lze doobjednat taburet.

## NOŽIČKY

### DŘEVĚNÉ

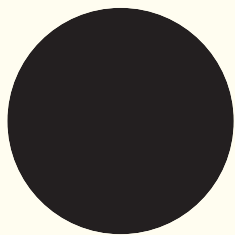

DŘEVO  
SCHWARZ



DŘEVO  
COLONIAL



DŘEVO  
BUK



DŘEVO  
AHORN

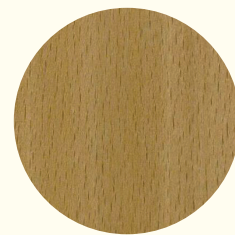

DŘEVO  
DUB OLEJ



DŘEVO  
BOLOGNA



DŘEVO  
TRUFFEL

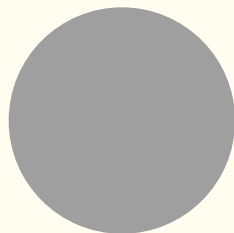

DŘEVO  
STŘÍBRNÉ

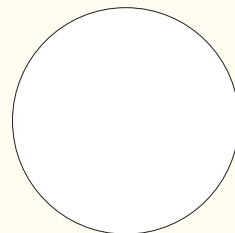

DŘEVO  
BÍLÉ

### KOVOVÉ

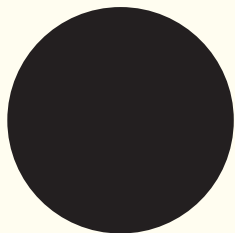

KOV  
ČERNÝ

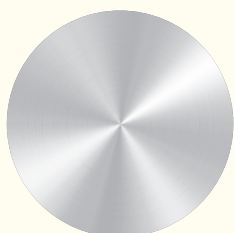

KOV  
CHROM LESKLÝ

## TYPY PODNOŽÍ

### Dřevěná pevná L10

v nabídce i s houpacím mechanismem

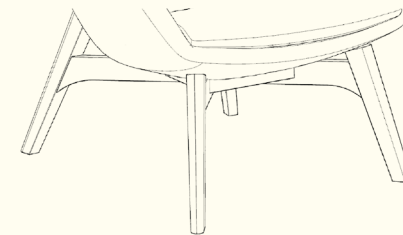

### Dřevěná otočná L21

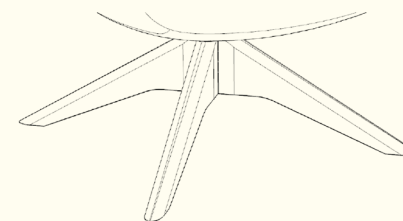

### Dřevěná pevná L31

v nabídce i s houpacím mechanismem

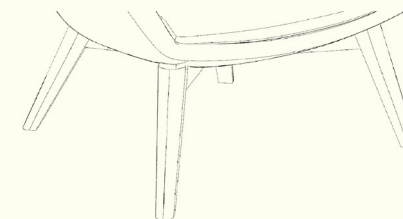

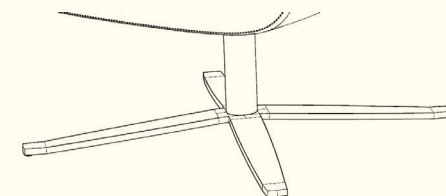

### Kovová otočná R13



## ORIENTAČNÍ CENÍK BEZ SLEVY

Cena závisí na výběru kategorie potahových materiálů (Classic, Elegance, Luxury) a typu podnože

# Raphael

		nákres	kat. CLASSIC	kat. ELEGANCE	kat. LUXURY
<b>KŘESLO + TYP PODNOŽE L31</b>	Křeslo + pevná dřevěná podnož		od 17 304 Kč	od 19 040 Kč	od 24 220 Kč
<b>TABURET + TYP PODNOŽE L21</b>	Taburet + otočná dřevěná podnož		od 10 780 Kč	od 11 564 Kč	od 501 Kč

Ceník platný od 1.5.2024



## PRO ZVÝRAZNĚNÍ POHODLÍ SEDAČKY JE KROMĚ DESIGNU A ERGONOMIE DŮLEŽITÝ TAKÉ POTAH

V **POHODLÍ PHASE** věnujeme výběru potahů maximální pozornost. Naše potahy na sedačkách chtějí být pocitově jako dlaně plné odpočinku. Jako přístav silných nálad a emocionálních momentů, kde vás čeká potěšení z objetí kvalitní a hezké textilie. Z dlouholetých zkušeností víme, že komfort je vnímán subjektivně kdesi hluboko v podvědomí a představuje neměřitelný pocit pohody. Proto náš tým navštívil desítky výrobců potahů ve více

zemích, aby pro vás vybral ty nejvhodnější a nejkrásnější potahy. A není toho málo, co máme pro vás připraveno. Abyste se v naší nabídce dobře orientovali, rozdělili jsme ji do tří kategorií: **Classic, Elegance a Luxury**. Naším cílem je, aby potahy na sedačkách **POHODLÍ PHASE** směrem k vám vyzařovaly vroucné pozvání: „**Nespěchejte, zastavte se a podlehněte pohodlí.**“