



Křeslo

Leonardo

PRODUKTOVÝ LIST

Křeslo **Leonardo** je půvabným designovým solitérem. Tento moderní ušák vám vytvoří pravou atmosféru pohodlí při čtení, sledování TV či při poslechu hudby

ZÁKLADNÍ ROZMĚRY KŘESLA

Celková výška křesla: 106 cm
Šířka křesla: 82 cm
Hloubka křesla: 72 cm
Výška sezení: 45 cm
Hloubka sezení: 46 cm

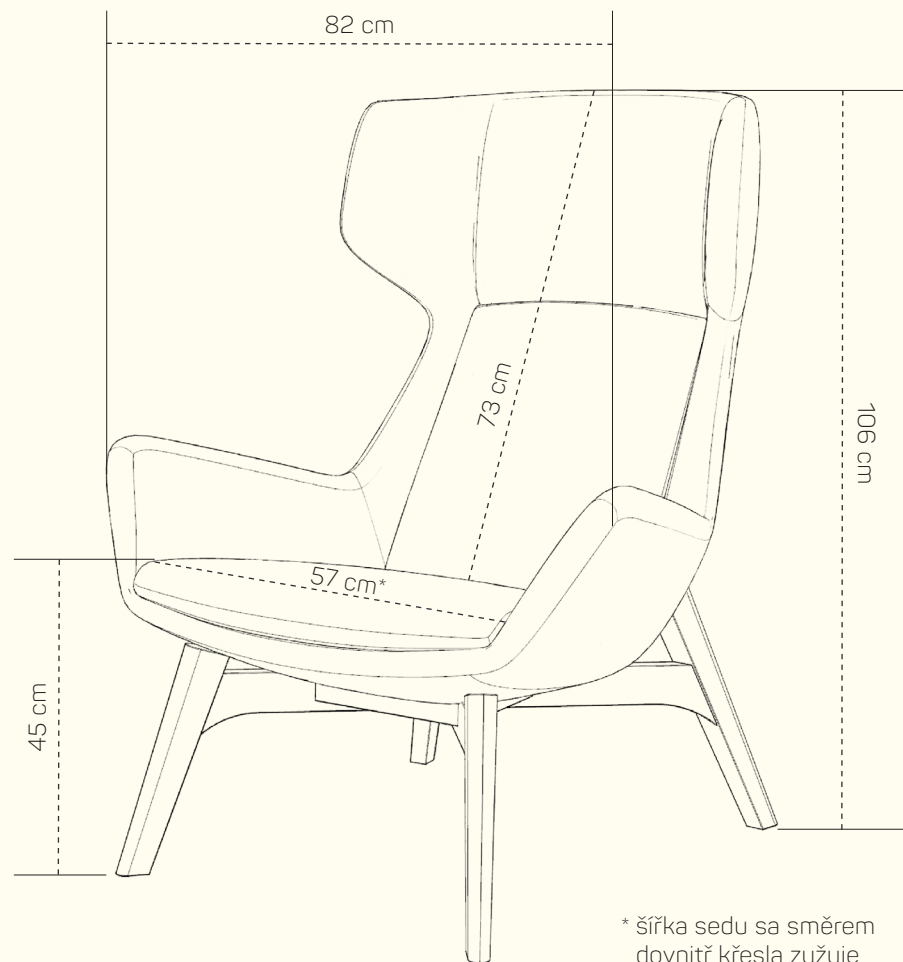

* šířka sedu sa směrem dovnitř křesla zužuje na 40 cm

ZÁKLADNÍ ROZMĚRY TABURETKY

Celková výška taburetky: 42 cm
Šířka taburetky: 56 cm
Hloubka taburetky: 56 cm

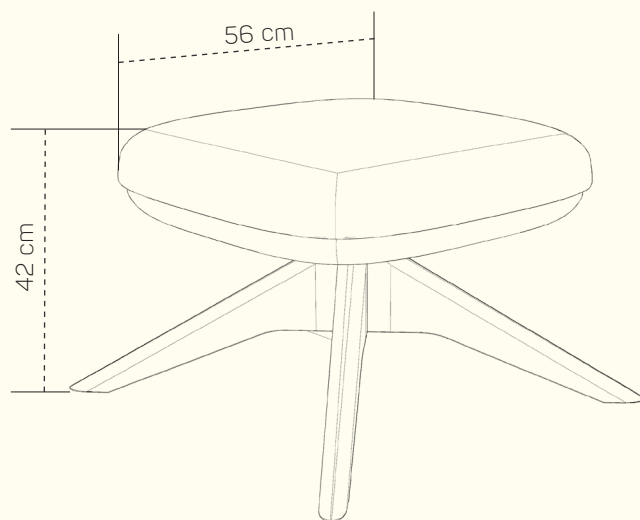

Ku křeslu lze doobjednat taburet.

NOŽIČKY

DŘEVĚNÉ

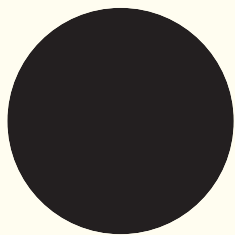

DŘEVO
SCHWARZ



DŘEVO
COLONIAL



DŘEVO
BUK



DŘEVO
AHORN

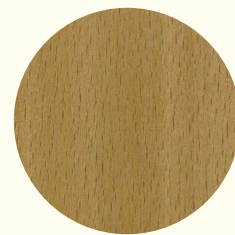

DŘEVO
DUB OLEJ



DŘEVO
BOLOGNA



DŘEVO
TRUFFEL

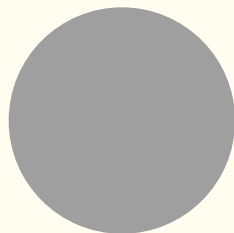

DŘEVO
STŘÍBRNÉ

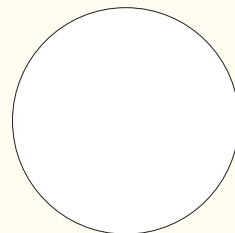

DŘEVO
BÍLÉ

KOVOVÉ

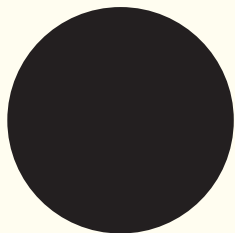

KOV
ČERNÝ

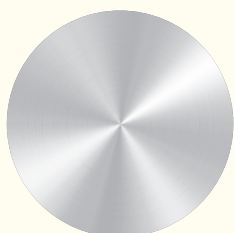

KOV
CHOM LESKLÝ

TYPY PODNOŽÍ

Dřevěná pevná L10

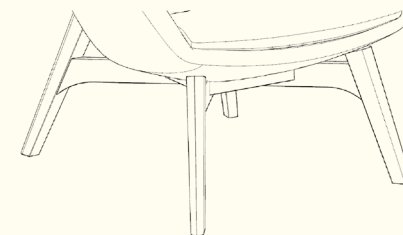

Dřevěná otočná L21

v nabídce i s houpacím mechanismem

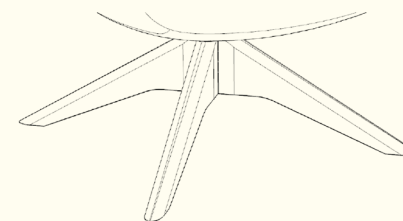

Dřevěná pevná L31

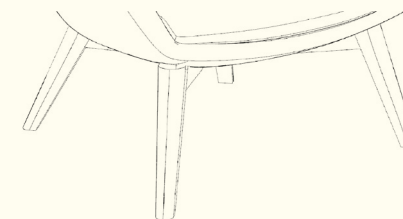

Kovová otočná R13

v nabídce i s houpacím mechanismem

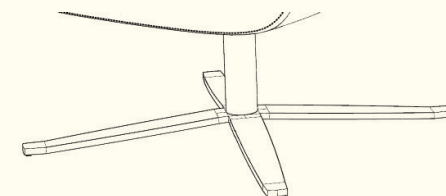

ORIENTAČNÍ CENÍK BEZ SLEVY

Cena závisí na výběru kategorie potahových materiálů (Classic, Elegance, Luxury) a typu podnože

Leonardo

| | | nákres | kat. CLASSIC | kat. ELEGANCE | kat. LUXURY |
|--|---------------------------------|---|--------------|---------------|-------------|
| KŘESLO + TYP PODNOŽE L10 | Křeslo + pevná dřevěná podnož |  | od 18 228 € | od 20 048 € | od 25 564 € |
| TABURET + TYP PODNOŽE L21 | Taburet + otočná dřevěná podnož |  | od 10 780 € | od 11 564 € | od 14 028 € |

Ceník platný od 1.5.2024



PRO ZVÝRAZNĚNÍ POHODLÍ SEDAČKY JE KROMĚ DESIGNU A ERGONOMIE DŮLEŽITÝ TAKÉ POTAH

V **POHODLÍ PHASE** věnujeme výběru potahů maximální pozornost. Naše potahy na sedačkách chtějí být pocitově jako dlaně plné odpočinku. Jako přístav silných nálad a emocionálních momentů, kde vás čeká potěšení z objetí kvalitní a hezké textilie. Z dlouholetých zkušeností víme, že komfort je vnímán subjektivně kdesi hluboko v podvědomí a představuje neměřitelný pocit pohody. Proto náš tým navštívil desítky výrobců potahů ve více

zemích, aby pro vás vybral ty nejvhodnější a nejkrásnější potahy. A není toho málo, co máme pro vás připraveno. Abyste se v naší nabídce dobře orientovali, rozdělili jsme ji do tří kategorií: **Classic, Elegance a Luxury**. Naším cílem je, aby potahy na sedačkách **POHODLÍ PHASE** směrem k vám vyzařovaly vroucné pozvání: „**Nespěchejte, zastavte se a podlehněte pohodlí.**“